

EWU C Turnier Schöffengrund 2025

Pattern aus den Patternbooks

Western Riding

LK 1-3 Pattern 13

Superhorse

LK 1-2 Pattern 9

Ranch Riding

LK 1-2 A Pattern 28

LK 3 A 1-3 B Pattern 33

LK 4-5 Pattern 37

Reining:

LK 1-2 Pattern 6

LK 3 Pattern 5

LK 4 Pattern 18

SHOWMANSHIP AT HALTER LK1A, LK2A, LK1/2B

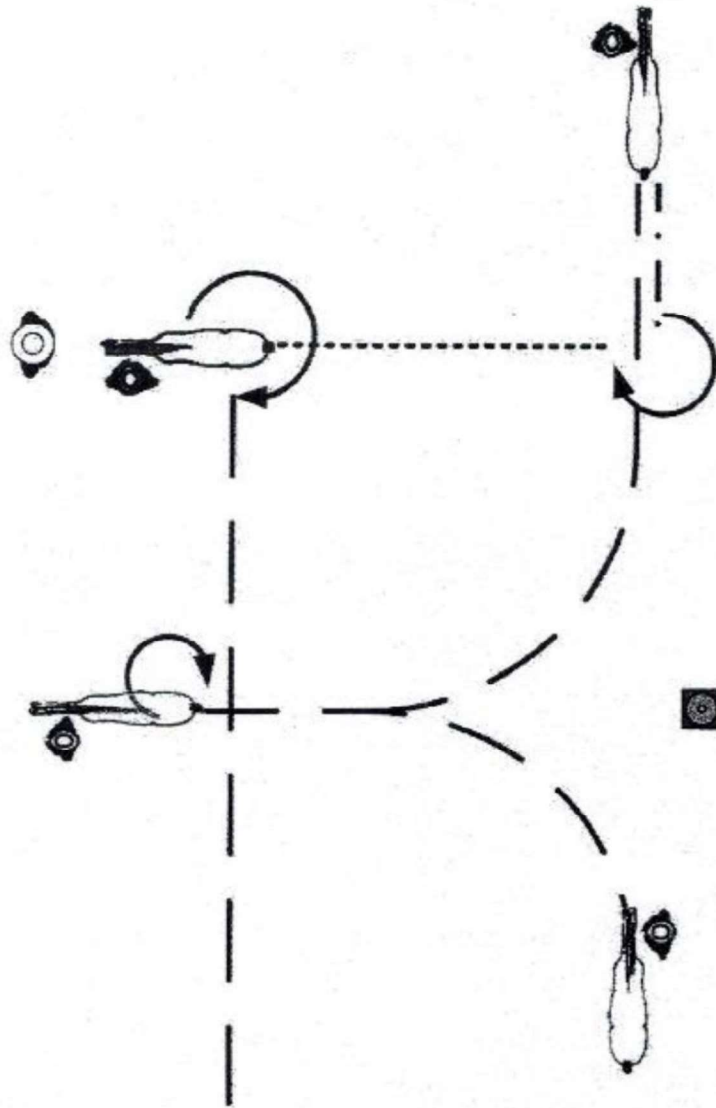

1. Setup, Jog
2. Stop, Turn $\frac{1}{2}$ right
3. Jog, Stop, Backup
4. Turn $\frac{3}{4}$ right, walk to judge
5. Setup
6. Inspection
7. Turn $\frac{3}{4}$ right, Jog to warm up area

- Walk
- — — — — Jog
- Extended Jog
- Lope
- - - - - Backup
- ⤵ ⤴ ⤵ Sidepass

SHOWMANSHIP AT HALTER LK3A, LK3B

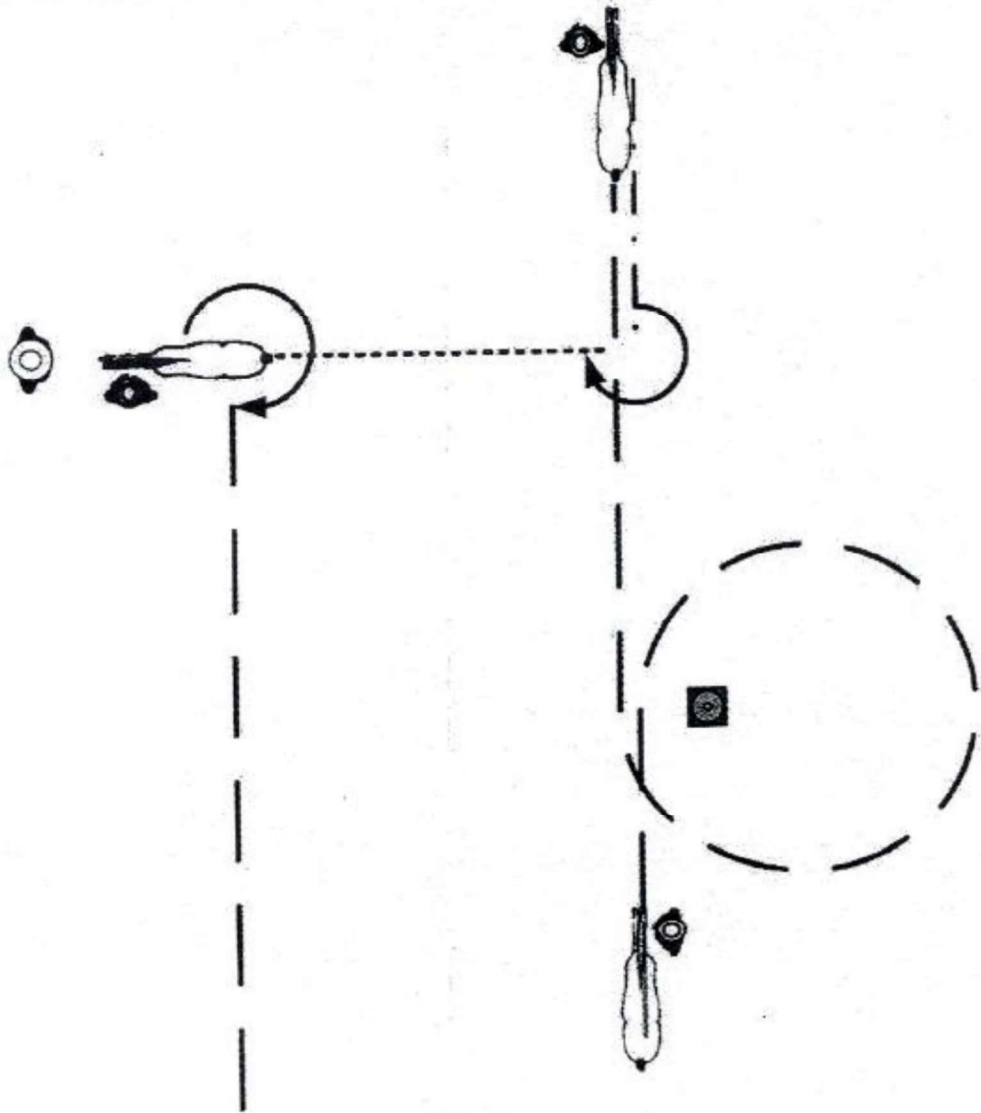

1. Setup, Jog, Jog circle
2. Jog, Stop
3. Backup
4. Turn $\frac{3}{4}$ right, walk to judge
5. Setup
6. Inspection
7. Turn $\frac{3}{4}$ right, Jog to warm up area

- - - - - Walk
 - - - - - Jog
 - Extended Jog
 - - - - - Lope
 - - - - - Backup
 > ↑ > Sidepass

Pattern Showmanship at Halter **Z** LK **1-3**

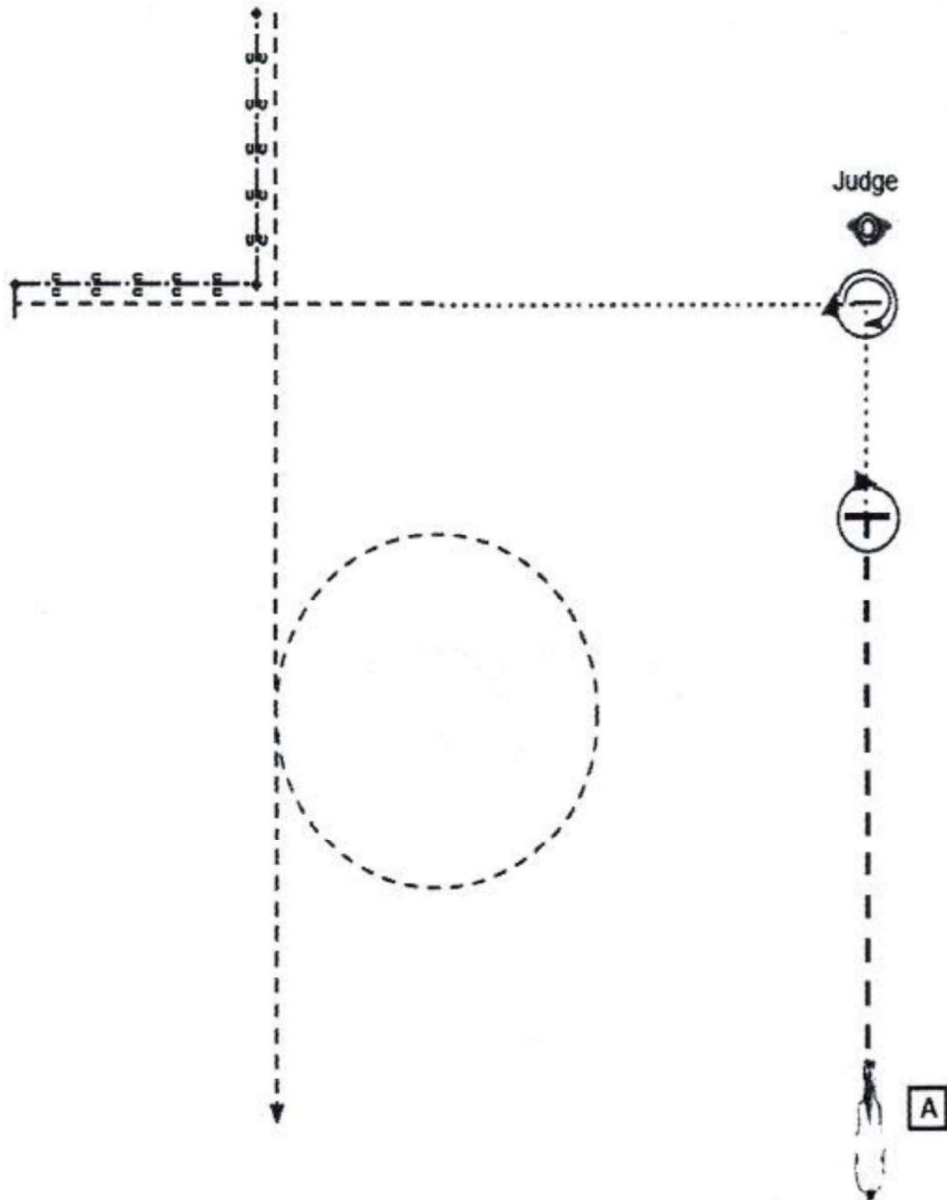

- Start bei A/Aufstellung
- (1) Extended Trot, Stop
 - (2) Turn 360°
 - (3) Walk zum Richter, Stop
 - (4) Set Up
 - (5) Inspection
 - (6) Turn 630°
 - (7) Walk, Trot, Stop
 - (8) Back up
 - (9) Trot
- Im Trot die Arena verlassen

- A** Marker
 Walk
 - - - Trot
 - · - · - ext. Trot
 ← → ← → ← → Back up

Superhorse Pattern 9 (empfohlen für Hallen oder Plätze ab 25x50m)

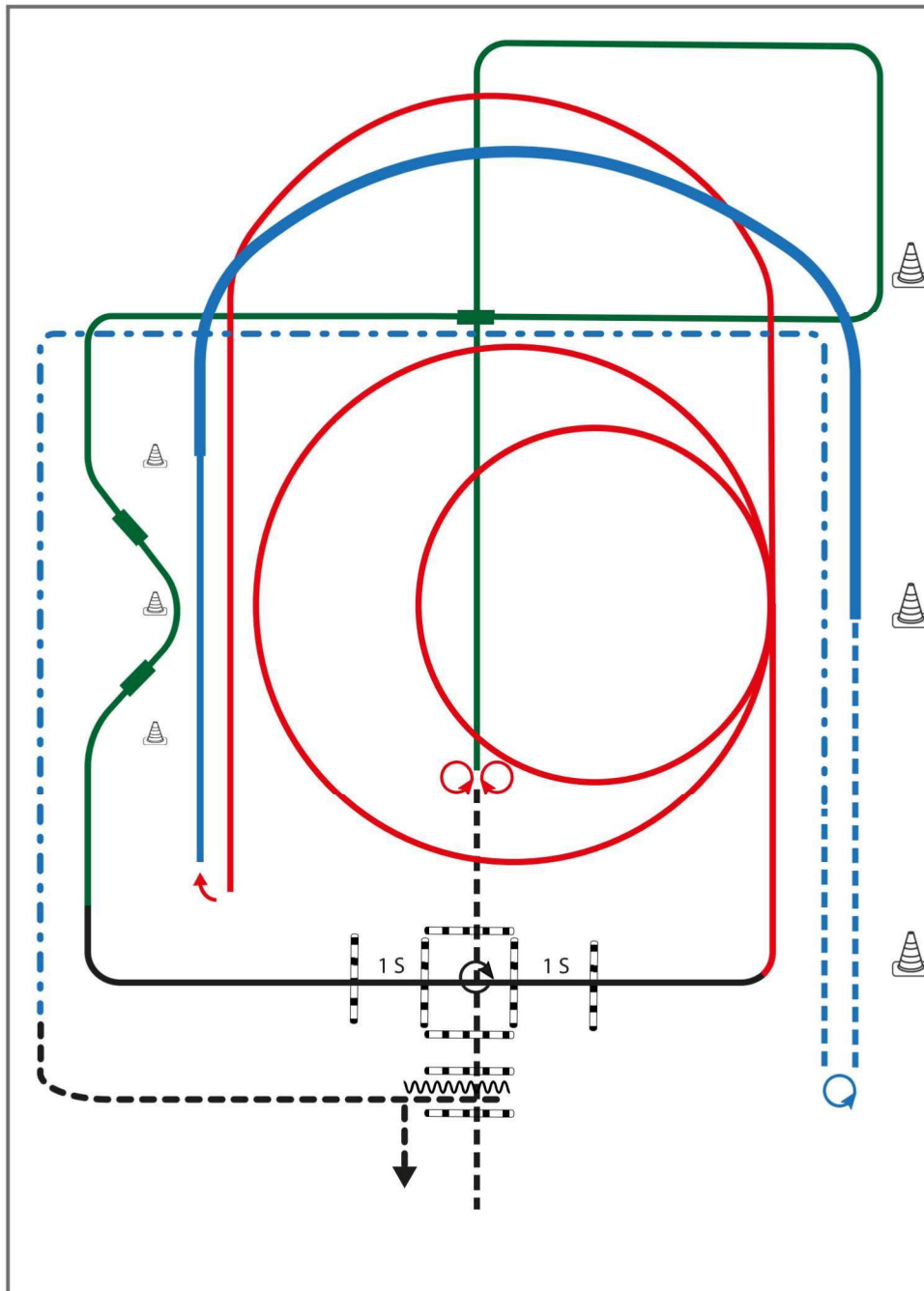

Superhorse

- 1) Jog in, Turn 360° rechts oder links, Jog out (TH)
- 2) 4 Spins links, 4 Spins rechts (RN)
- 3) Galopp rechts, Galoppwechsel mit Seitenwechsel (WR)
- 4) Galopp links, Galoppwechsel auf Linie (WR)
- 5) Galopp rechts, Galoppwechsel auf Linie (WR)
- 6) Galopp links, Lope over (TH)
- 7) 2 Galoppzirkel links 1 klein und langsam, 2. Groß und schnell (RN)
- 8) Galopp links, auf dem Zirkel, der nicht geschlossen wird, run down entlang der langen Seite, Stop mind. 6 m von der Bande entfernt hinter dem Mittelmarker, Rollback rechts (RN)
- 9) Lope rechts, extended Lope rechts (RR)
- 10) Trot, Stop, Turn rechts oder links 540° (1 ½) (RR)
- 11) Trot, extended Trot corners (RR)
- 12) walk, walk in, Back up, walk out (TH)

Legende:

Schritt	
Trab	
Galopp	
Wechselzone	
Rückwärts	

HORSEMANSHIP LK1A, LK2A

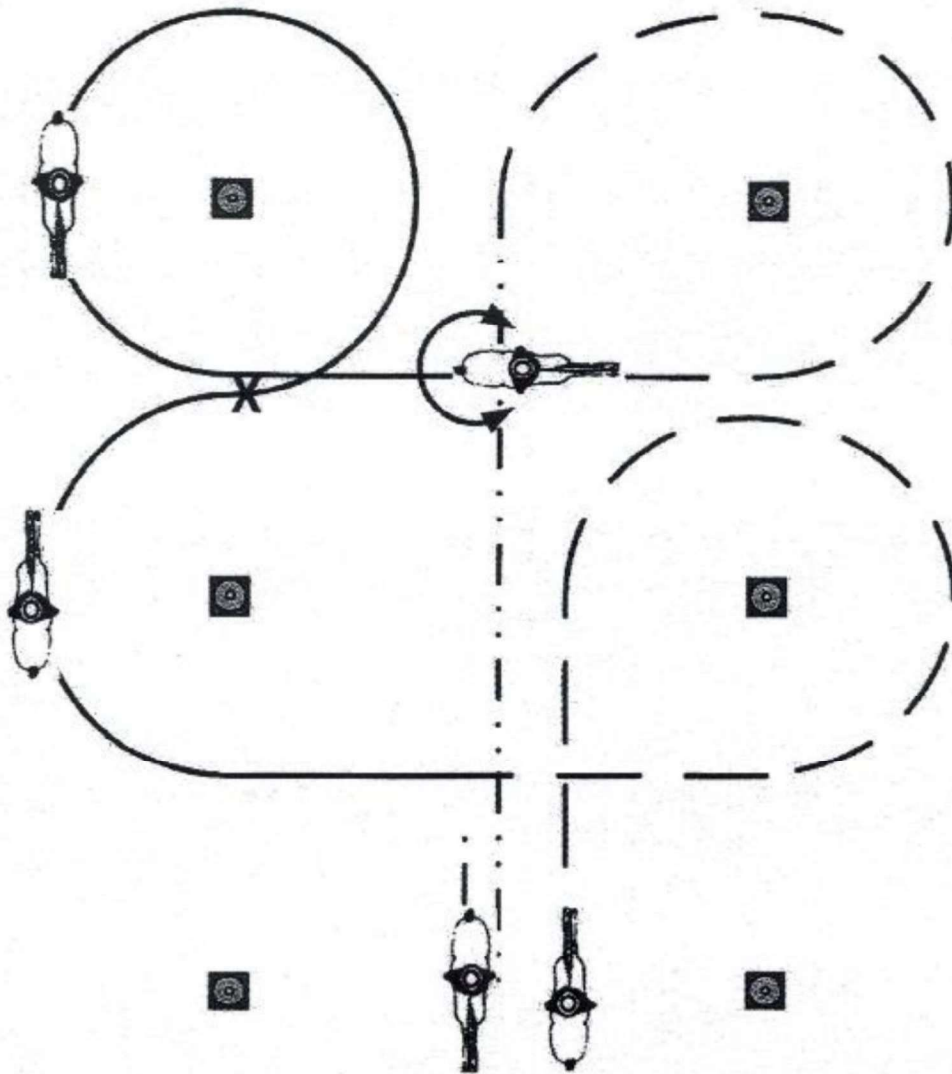

1. Jog, Jog circle
2. Lope right lead around marker
3. Flying or simple leadchange at X
4. Lope left lead around marker
5. Stop, turn 360 left or right
6. Jog around marker
7. Extended jog
8. Stop, Backup

- Walk
- Jog
- - - - - Extended Jog
- Lope
- · - · - Backup
- ↪ ↑ ↪ Sidepass

HORSEMANSHIP Z LK 1-3 3

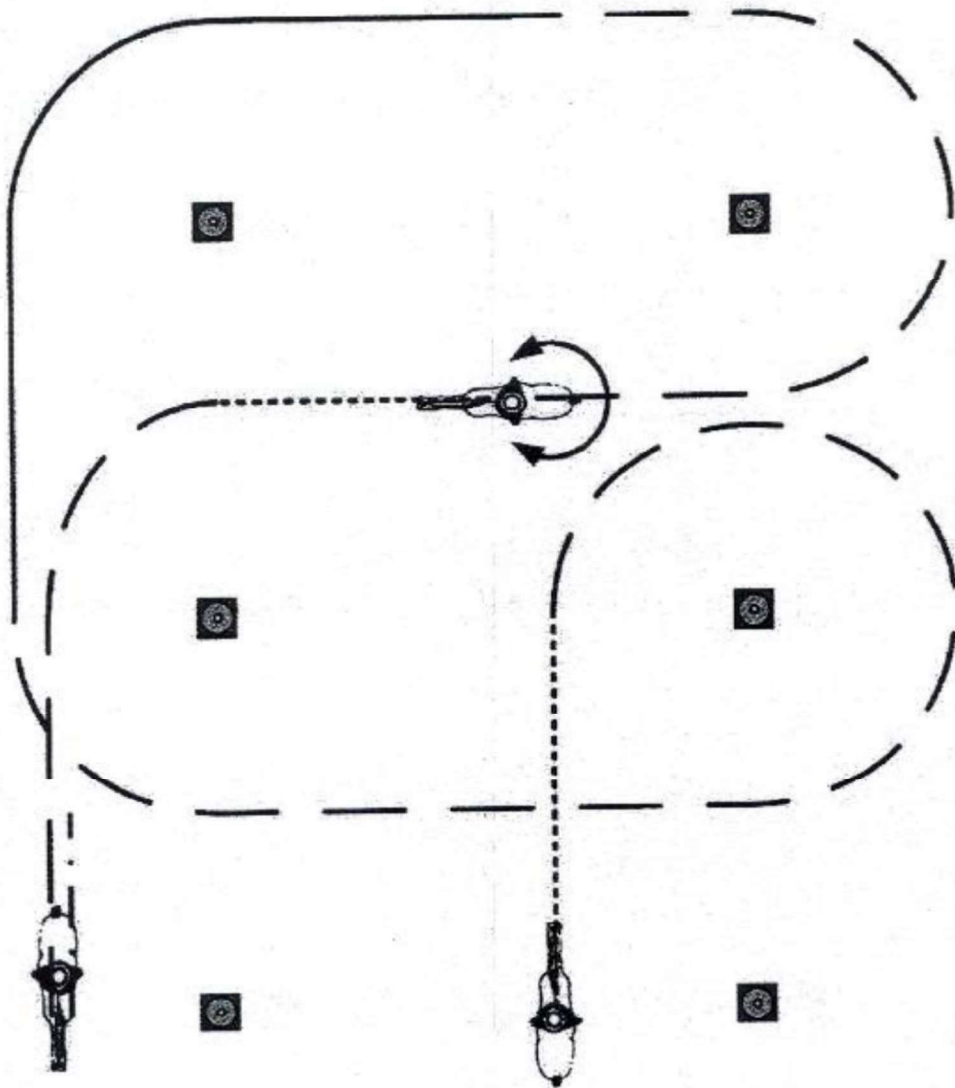

1. Walk, Jog around marker, Jog
2. Lope right lead
3. Jog around marker
4. Stop, turn 360 right or left
5. Walk, jog
6. Stop, Backup

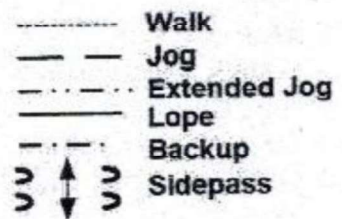

HORSEMANSHIP LK3A

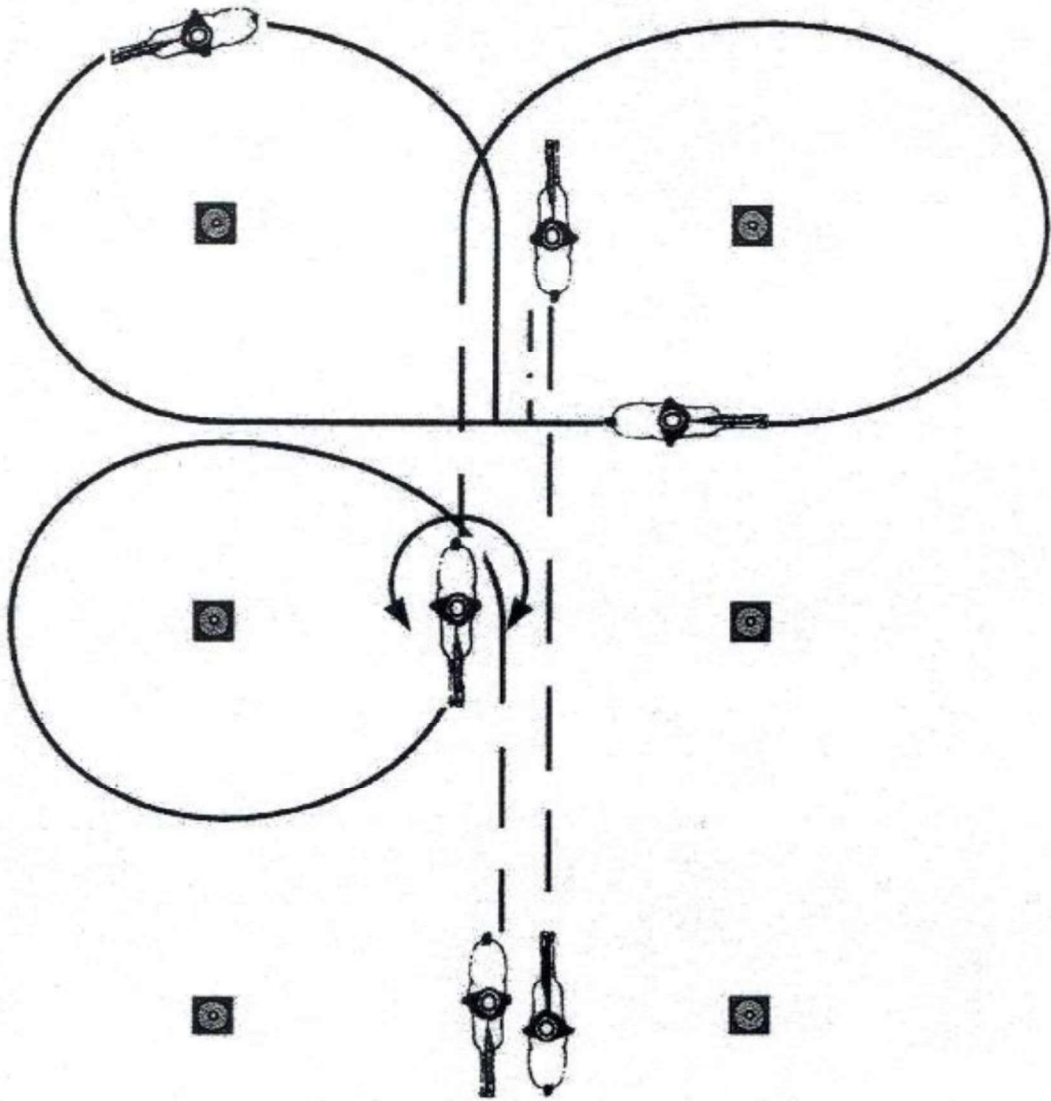

1. Jog
2. Stop, Backup
3. Lope left lead around markers
4. Jog, Stop
5. Turn 360 left or right
6. Lope right lead around marker
7. Jog, Stop

- Walk
- Jog
- · - · - · Extended Jog
- Lope
- - - - Backup
- ↻ ↑ ↻ Sidepass

Western Riding Pattern 13 (für Junior-Pferde)

Western Riding

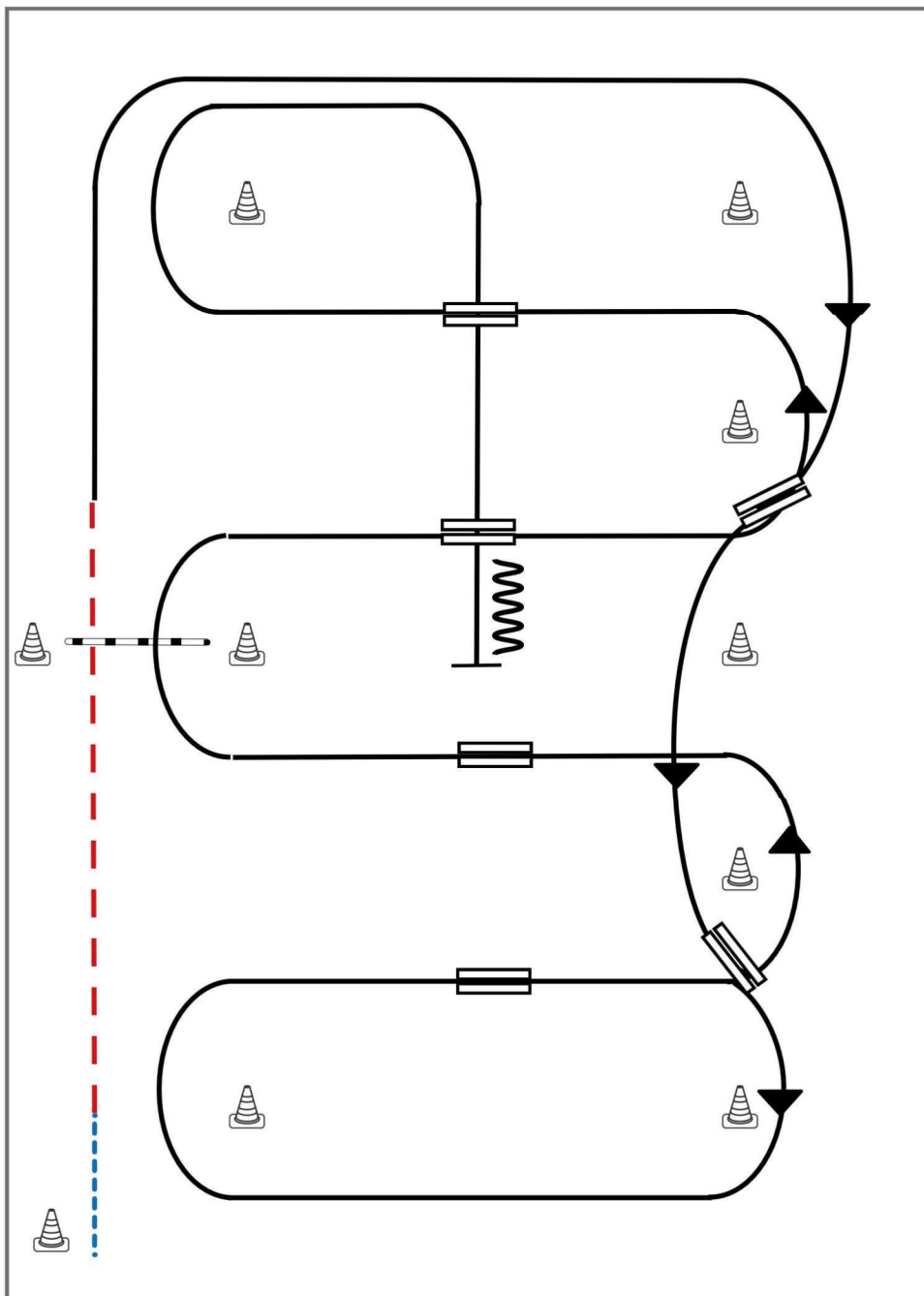

- 1) Schritt vom Start-Pylon zum ersten Marker, Übergang zum Trab, Trab über die Stange
- 2) Übergang zum Rechtsgalopp, Galopp an der kurzen Seite
- 3) 1. Galoppwechsel auf der Linie
- 4) 2. Galoppwechsel auf der Linie
- 5) 1. Galoppwechsel mit Seitenwechsel
- 6) 2. Galoppwechsel mit Seitenwechsel
- 7) Galopp über die Stange
- 8) 3. Galoppwechsel mit Seitenwechsel
- 9) 4. Galoppwechsel mit Seitenwechsel
- 10) Mitte der kurzen Seite abwenden, Stop auf Höhe des Mittelmarkers, Rückwärtsrichten

Legende:	
Schritt
Trab	- - - - -
Galopp	—————
Wechselzone	=====
Rückwärts	~~~~~

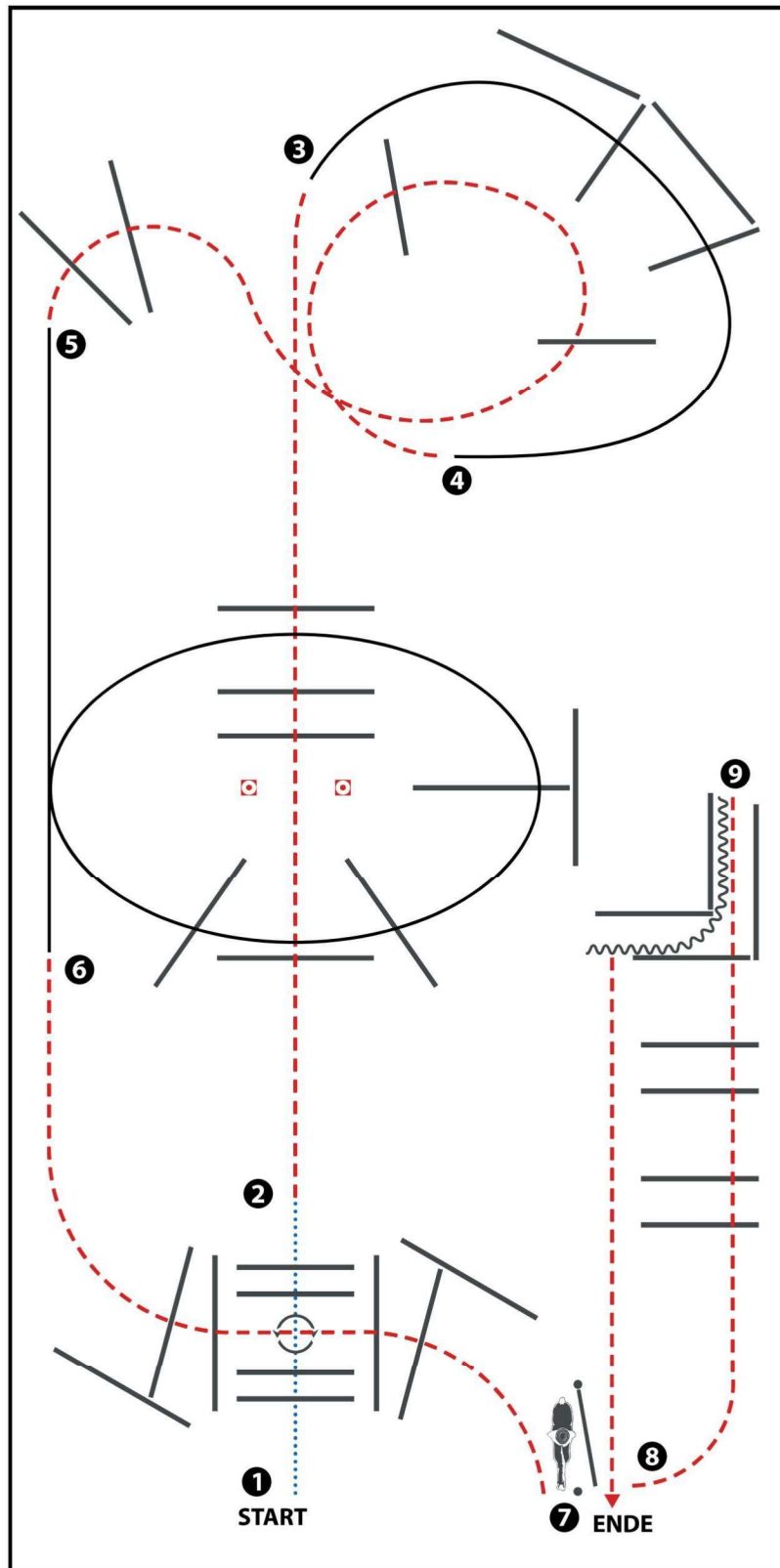

(Erhöhungen optional)

- 1) WALK OVER INTO BOX,
360° TURN (LEFT OR RIGHT), WALK OUT
- 2) JOG OVER
- 3) LOPE OVER (RL)
- 4) JOG OVER
- 5) LOPE OVER (LL)
- 6) JOG OVER
- 7) GATE LH
- 8) JOG OVER POLES AND INTO CHUTE
- 9) BACK UP, 90° TURN RIGHT, JOG OUT

WALK (SCHRITT)
EXTENDED WALK	-----
JOG/TROT (TRAB)	-----
EXTENDED TROT	-----
LOPE (GALOPP)	-----
EXTENDED LOPE	-----
BACK UP (RÜCKWÄRTS)	~~~~~
LEAD CHANGE (GALOPPWECHSEL)	=====
TURN (DREHUNG)	⤵

ERSTE WESTERNREITER UNION PERDESPOORTENBAND WESTERNREITEN

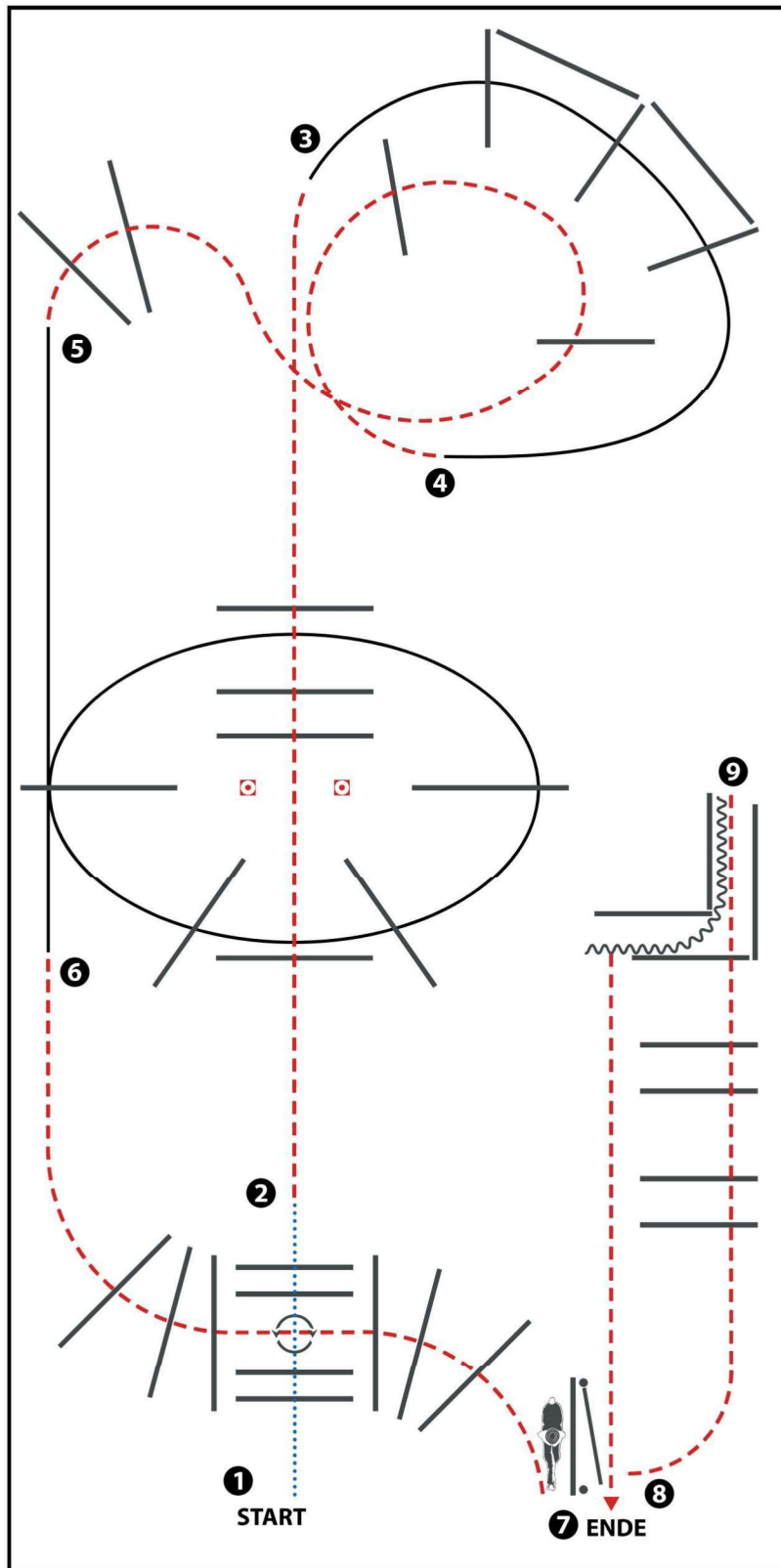

(Erhöhungen optional)

- 1) WALK OVER INTO BOX,
360° TURN (LEFT OR RIGHT), WALK OUT
- 2) JOG OVER
- 3) LOPE OVER (RL)
- 4) JOG OVER
- 5) LOPE OVER (LL)
- 6) JOG OVER
- 7) GATE LH
- 8) JOG OVER POLES AND INTO CHUTE
- 9) BACK UP, 90° TURN RIGHT, JOG OUT

WALK (SCHRITT)	
EXTENDED WALK	
JOG/TROT (TRAB)	
EXTENDED TROT	
LOPE (GALOPP)	
EXTENDED LOPE	
BACK UP (RÜCKWÄRTS)	
LEAD CHANGE (GALOPPWECHSEL)	
TURN (DREHUNG)	

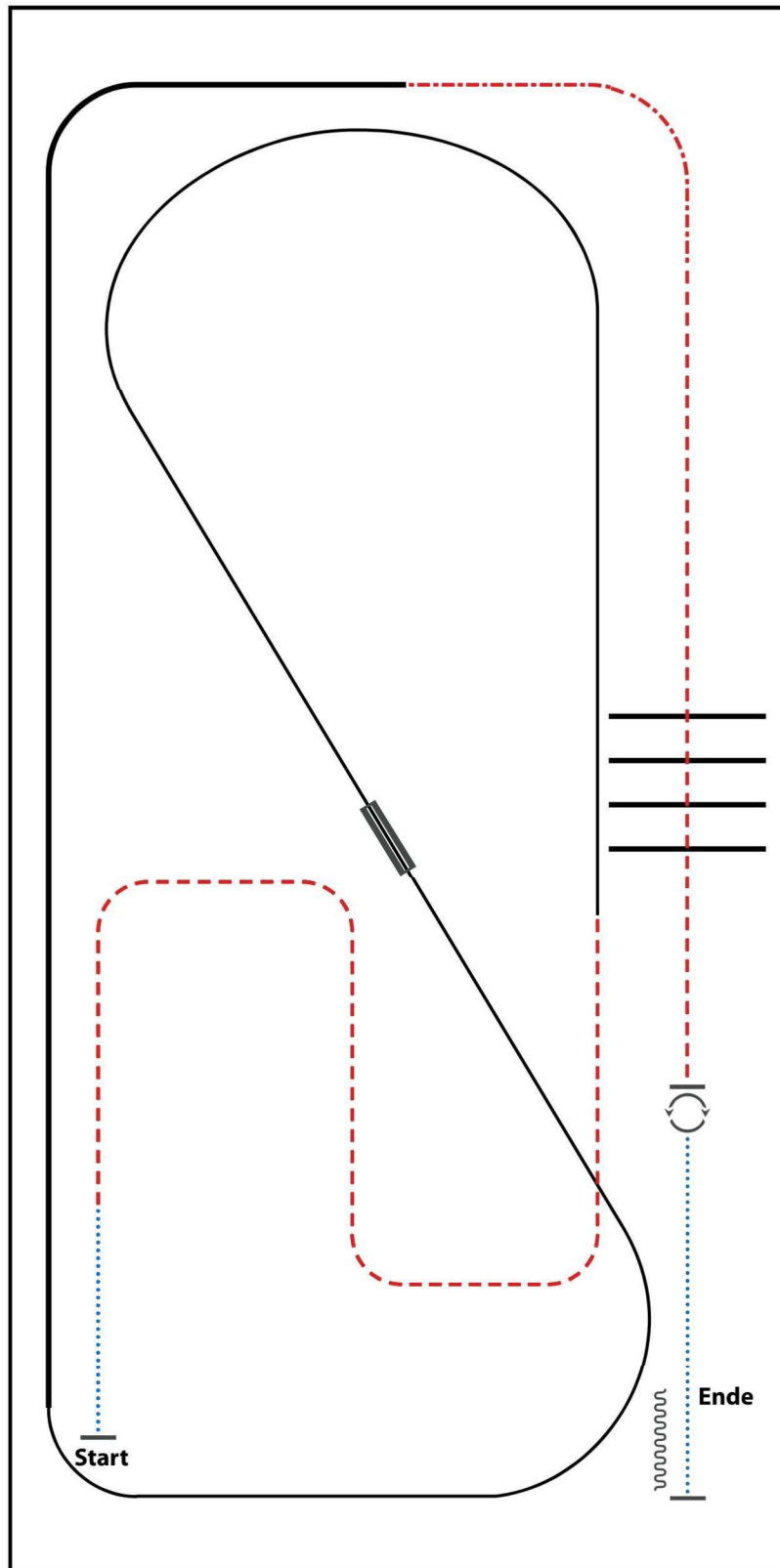

- 1) WALK
- 2) TROT
- 3) LOPE (LL)
- 4) CHANGE LEADS (SIMPLE OR FLYING)
- 5) LOPE (RL)
- 6) EXTENDED LOPE (RL)
- 7) EXTENDED TROT
- 8) TROT
- 9) TROT OVER
- 10) STOP, TURNS 360° (EACH DIRECTION)
- 11) WALK, STOP, BACK UP

WALK (SCHRITT)	
EXTENDED WALK	
JOG/TROT (TRAB)	
EXTENDED TROT	
LOPE (GALOPP)	
EXTENDED LOPE	
BACK UP (RÜCKWÄRTS)	
LEAD CHANGE (GALOPPWECHSEL)	
TURN (DREHUNG)	

ERSTE WESTERNREITER UNION
 PFERDESPORTVERBAND WESTERREITEN

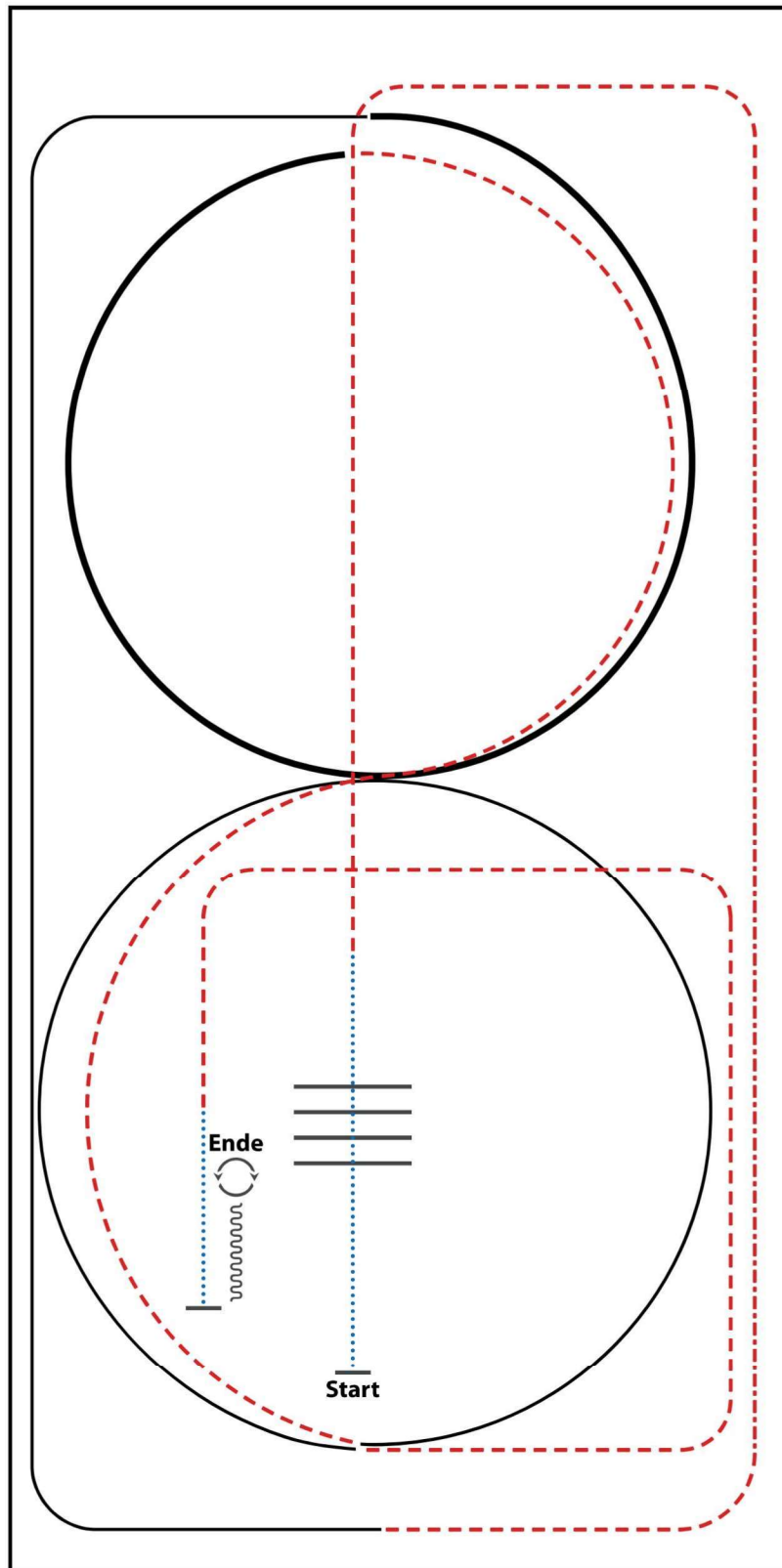

- 1) WALK, WALK OVER
- 2) TROT
- 3) EXTENDED TROT, TROT
- 4) LOPE (RL)
- 5) EXTENDED LOPE (RL)
- 6) TROT (2x ½ CIRCLE)
- 7) LOPE (LL)
- 8) TROT
- 9) WALK
- 10) STOP, BACK UP
- 11) TURN 180° RIGHT
- 12) TURN 180° LEFT

WALK (SCHRITT)	
EXTENDED WALK	
JOG/TROT (TRAB)	
EXTENDED TROT	
LOPE (GALOPP)	
EXTENDED LOPE	
BACK UP (RÜCKWÄRTS)	
LEAD CHANGE (GALOPPWECHSEL)	
TURN (DREHUNG)	

ERSTE WESTERNREITER UNION
 PFERDESPORTVERBAND WESTERREITEN

Reining Pattern 6

Reining

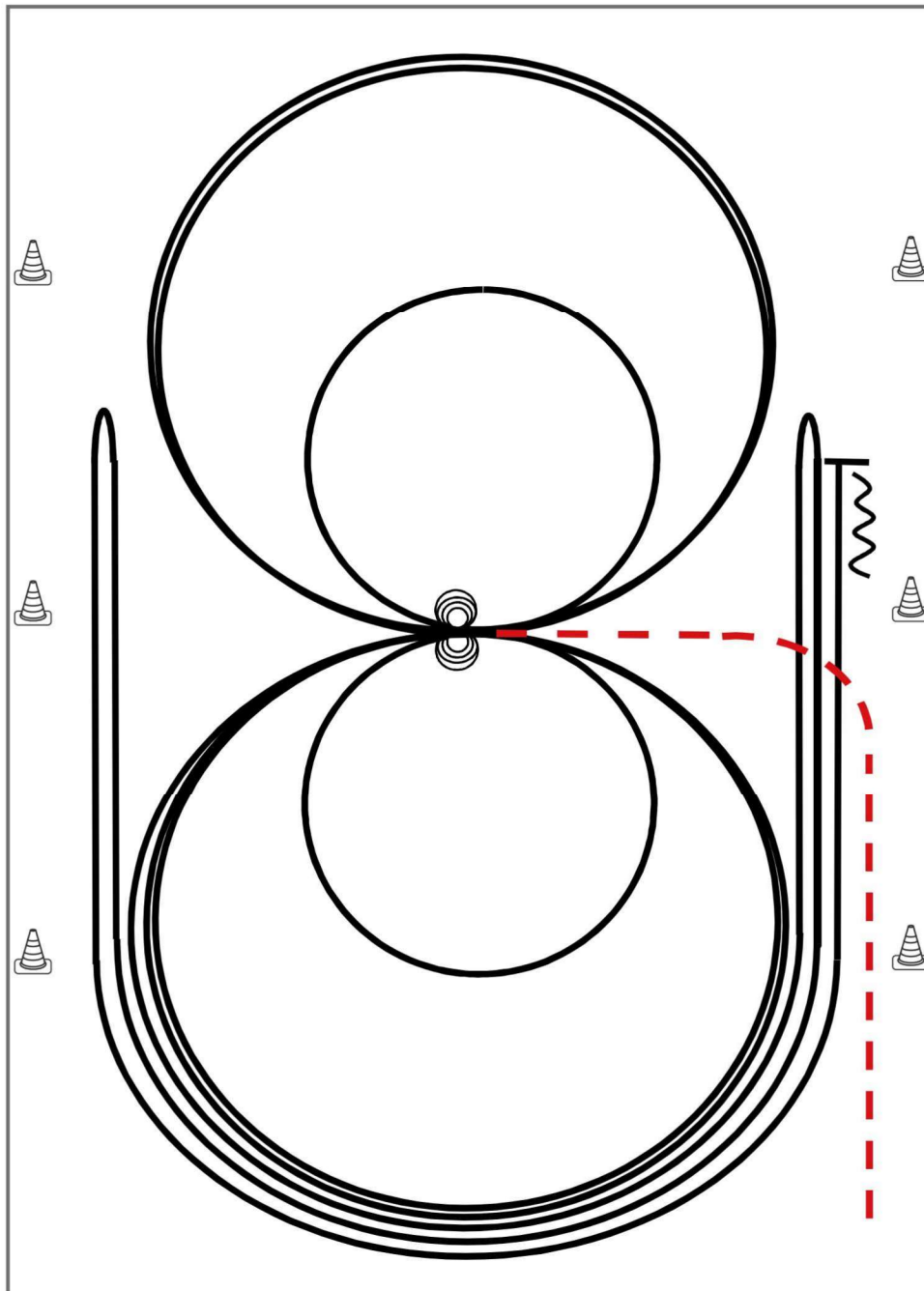

Im Trab zur Mitte der Bahn. Beginn der Aufgabe aus dem Schritt oder aus dem Stand.

- 1) 4 Spins **rechts**, Verharren
- 2) 4 Spins **links**, Verharren
- 3) 3 Zirkel Galopp (**links**), 1. + 2. groß und schnell, **3. klein** und langsam, Galoppwechsel bei X
- 4) 3 Zirkel Galopp (**rechts**), 1. + 2. groß und schnell, **3. klein** und langsam, Galoppwechsel bei X
- 5) Galopp (**links**) auf dem Zirkel, der nicht geschlossen wird, Run Down entlang der langen Seite, Sliding Stop mind. 6,00 m von der Bande entfernt hinter dem **Mittelmarker**, Rollback **rechts**, kein Verharren
- 6) Galopp (**rechts**) auf dem Zirkel, der nicht geschlossen wird, Run Down entlang der langen Seite, Sliding Stop mind. 6,00 m von der Bande entfernt hinter dem **Mittelmarker**, Rollback **links**, kein Verharren
- 7) Galopp (**links**) auf dem Zirkel, der nicht geschlossen wird, Run Down entlang der langen Seite, Sliding Stop mind. 6,00 m von der Bande entfernt hinter dem **Mittelmarker**, Rückwärtsrichten mind. 3,00 m, Verharren

Der Reiter muss das Kopfstück zur Gebisskontrolle vor dem Richter abnehmen.

Trab	---
Galopp	—
Rückwärts	⋈

Reining Pattern 5

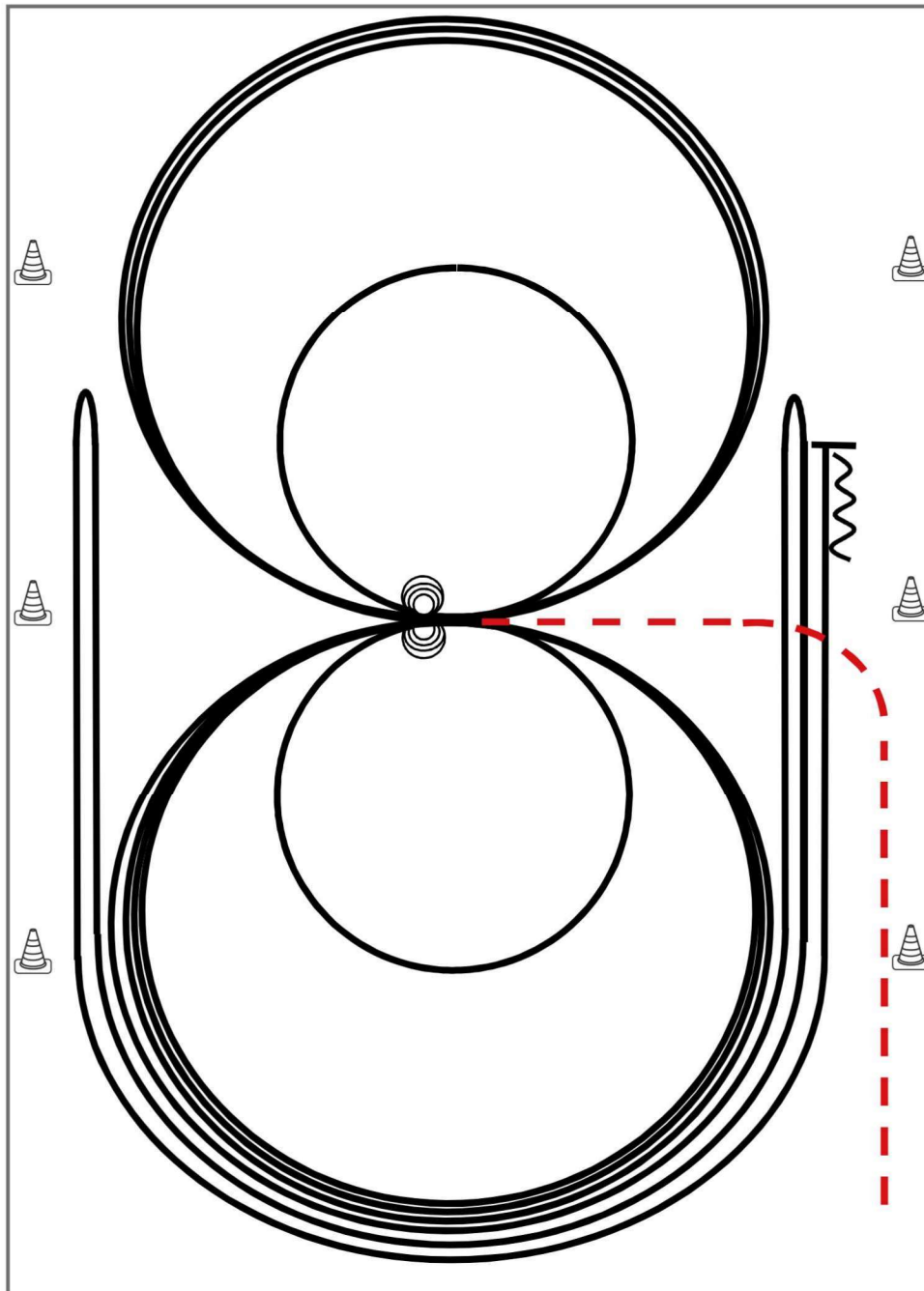

Im Trab zur Mitte der Bahn. Beginn der Aufgabe aus dem Schritt oder aus dem Stand.

- 1) 3 Zirkel Galopp (**links**), 1. + 2. groß und schnell, **3. klein** und langsam, Stop bei X
- 2) 4 Spins **links**, Verharren
- 3) 3 Zirkel Galopp (**rechts**), 1. + 2. groß und schnell, **3. klein** und langsam, Stop bei X
- 4) 4 Spins **rechts**, Verharren
- 5) 1 Zirkel Galopp (**links**) groß und schnell, Galoppwechsel bei X, 1 Zirkel Galopp (**rechts**) groß und schnell, Galoppwechsel bei X (figure 8)
- 6) Galopp (**links**) auf dem Zirkel, der nicht geschlossen wird, Run Down entlang der langen Seite, Sliding Stop mind. 6,00 m von der Bande entfernt hinter dem **Mittelmarker**, Rollback **rechts**, kein Verharren
- 7) Galopp (**rechts**) auf dem Zirkel, der nicht geschlossen wird, Run Down entlang der langen Seite, Sliding Stop mind. 6,00 m von der Bande entfernt hinter dem **Mittelmarker**, Rollback **links**, kein Verharren
- 8) Galopp (**links**) auf dem Zirkel, der nicht geschlossen wird, Run Down entlang der langen Seite, Sliding Stop mind. 6,00 m von der Bande entfernt hinter dem **Mittelmarker**, Rückwärtsrichten mind. 3,00 m, Verharren

Der Reiter muss das Kopfstück zur Gebisskontrolle vor dem Richter abnehmen.

SHOWMANSHIP AT HALTER LK4/5

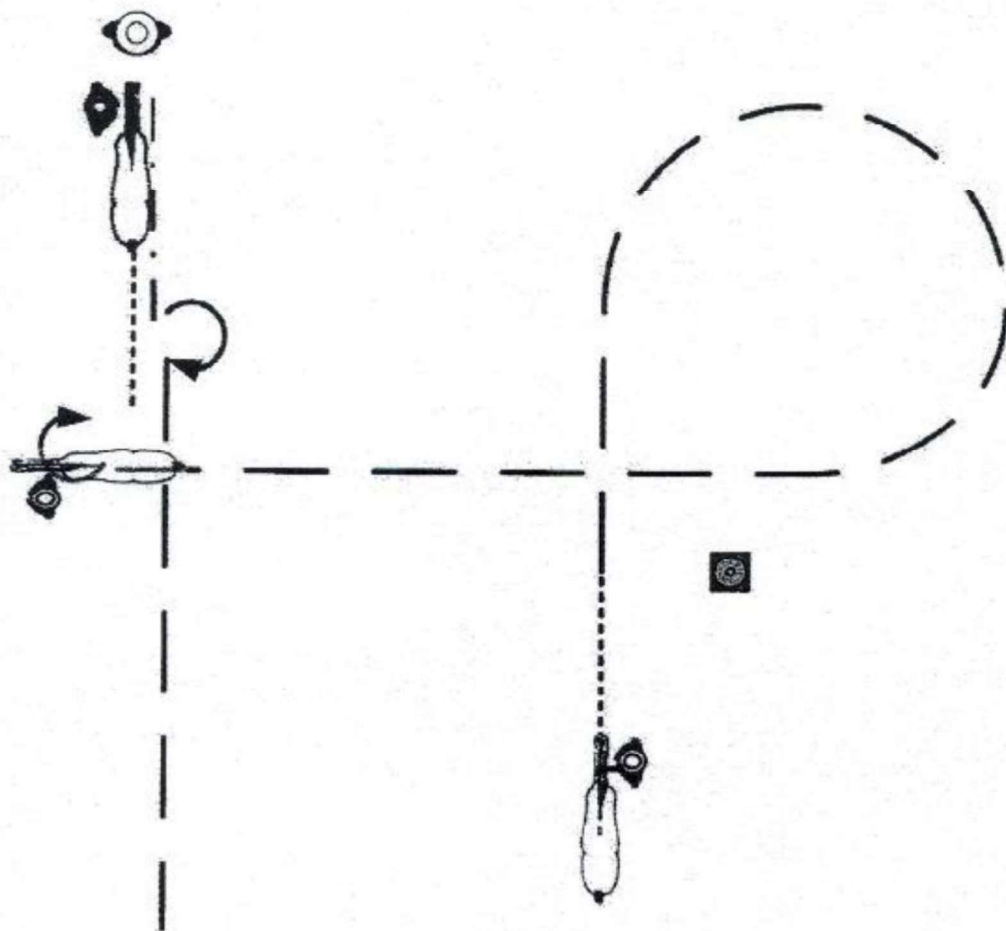

1. Walk
2. Jog, jog circle, jog
3. Stop, turn 1/4 right
4. Walk to judge
5. Setup
6. Inspection
7. Backup, Turn 1/2 right, Jog to warm up area

- Walk
- - - - - Jog
- · - · - · Extended Jog
- Lope
- - - - Backup
- S ↑ S Sidepass

7 Showmanship LK 4/5

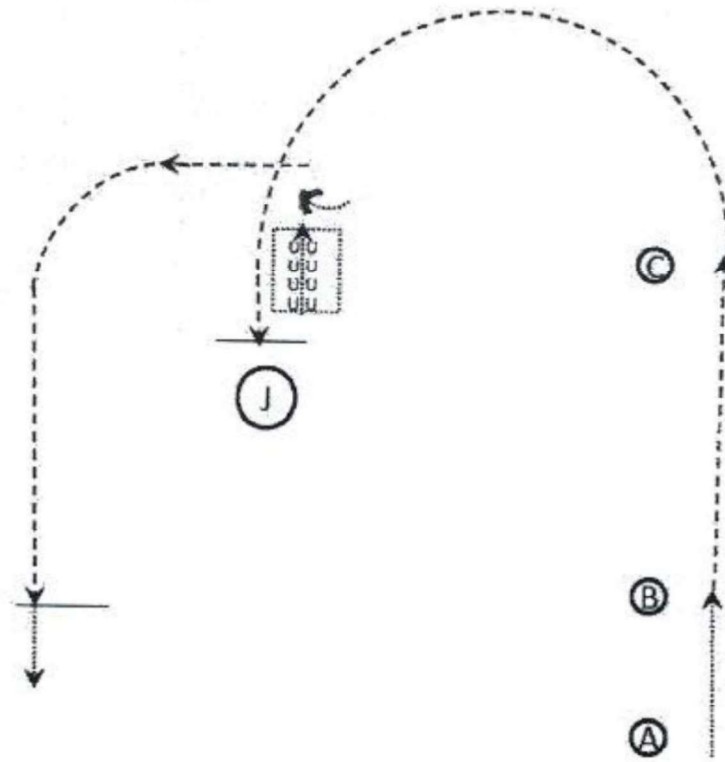

1. im Schritt von A nach B
2. Jog wie eingezeichnet bis zum Richter
3. Stopp
4. Setup
5. Inspection
6. Eine Pferdelänge rückwärts
7. Drehung 90°
8. Jog
9. Stopp auf der Höhe von B
10. Verlasse die Arena im Schritt

Walk 
 Jog 

Horsemanship WT A, WT B

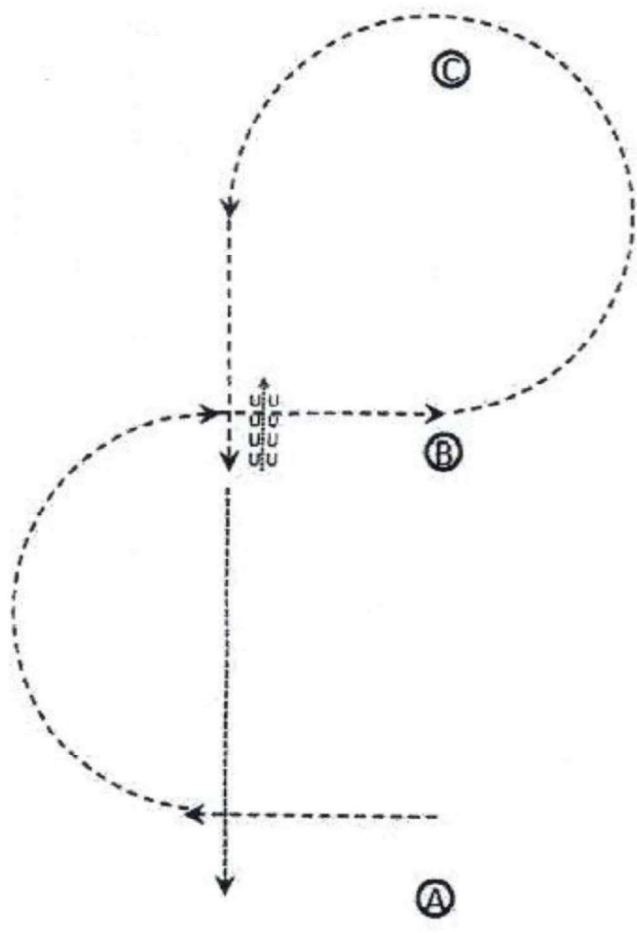

1. Im Jog von A nach B
2. Jog um C herum bis auf Höhe von B
3. Stopp, eine Pferdelänge rückwärts
4. Die Arena im Schritt verlassen



HORSEMANSHIP LK4A / 5A / 4/5 B

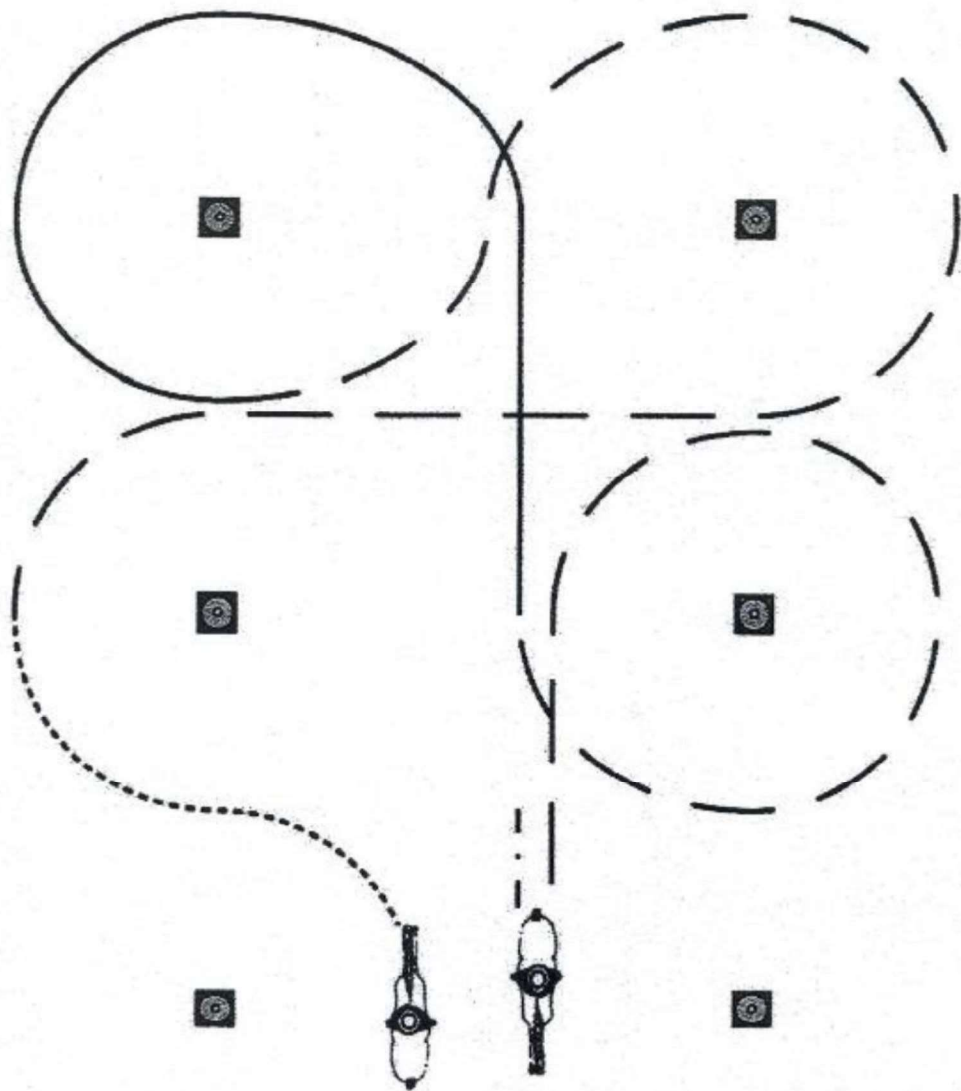

1. Walk
2. Jog
3. Lope right lead
4. Jog
5. Stop, Backup

- Walk
- - - - - Jog
- Extended Jog
- ===== Lope
- . - . - Backup
- ↔ ↑ ↓ ↔ Sidepass

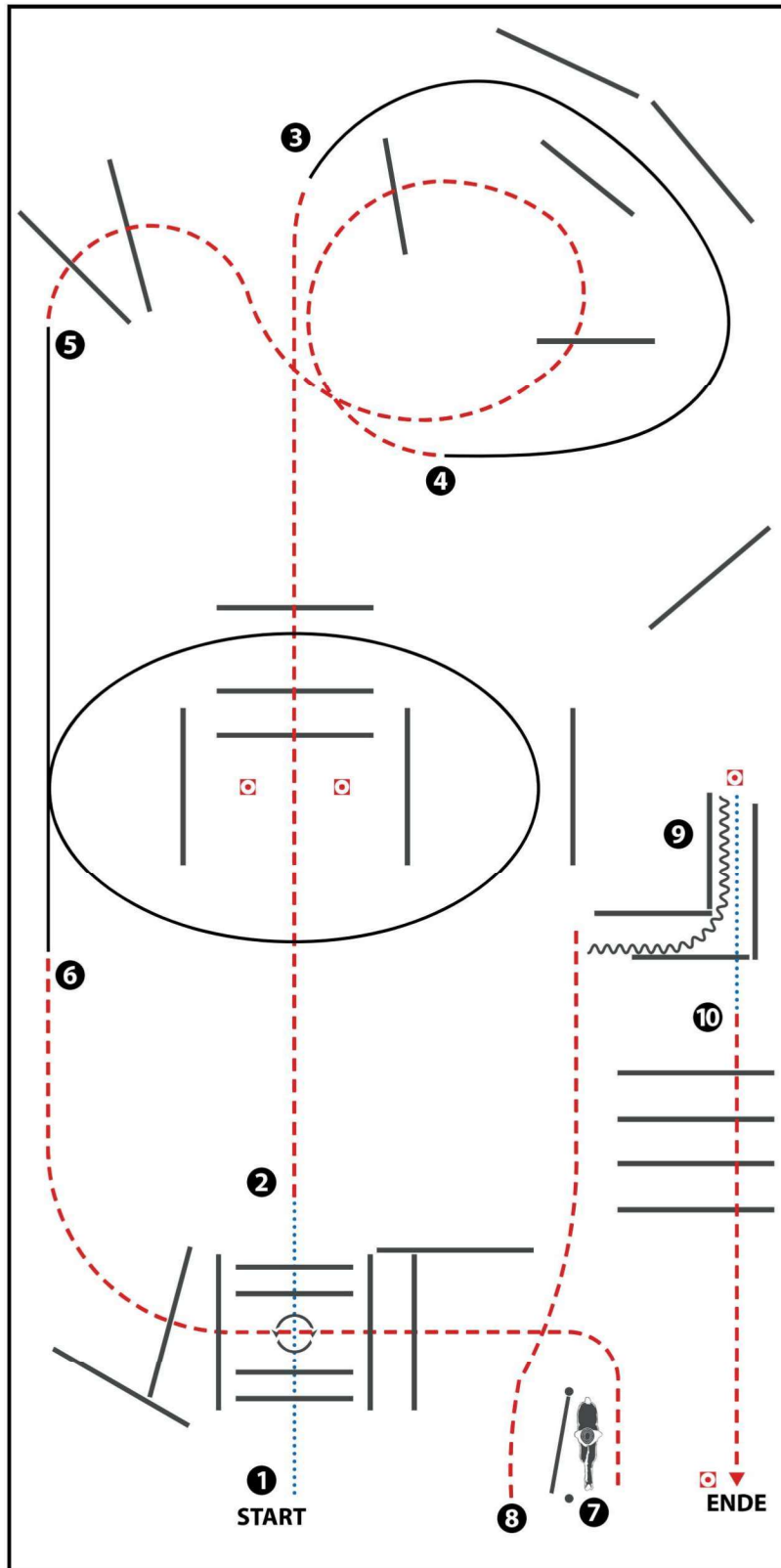

- 1) WALK OVER INTO BOX,
360° TURN (LEFT OR RIGHT), WALK OUT
- 2) JOG OVER
- 3) LOPE (RL)
- 4) JOG OVER
- 5) LOPE (LL)
- 6) JOG OVER
- 7) GATE RH
- 8) JOG, 90° TURN LEFT
- 9) BACK UP, WALK OUT
- 10) JOG OVER

WALK (SCHRITT)
EXTENDED WALK
JOG/TROT (TRAB)	-----
EXTENDED TROT	-----
LOPE (GALOPP)	=====
EXTENDED LOPE	=====
BACK UP (RÜCKWÄRTS)	~~~~~
LEAD CHANGE (GALOPPWECHSEL)	=====
TURN (DREHUNG)	⦿
	ERSTE WESTERNREITER UNION PFERDESPORTVERBAND WESTERREITEN

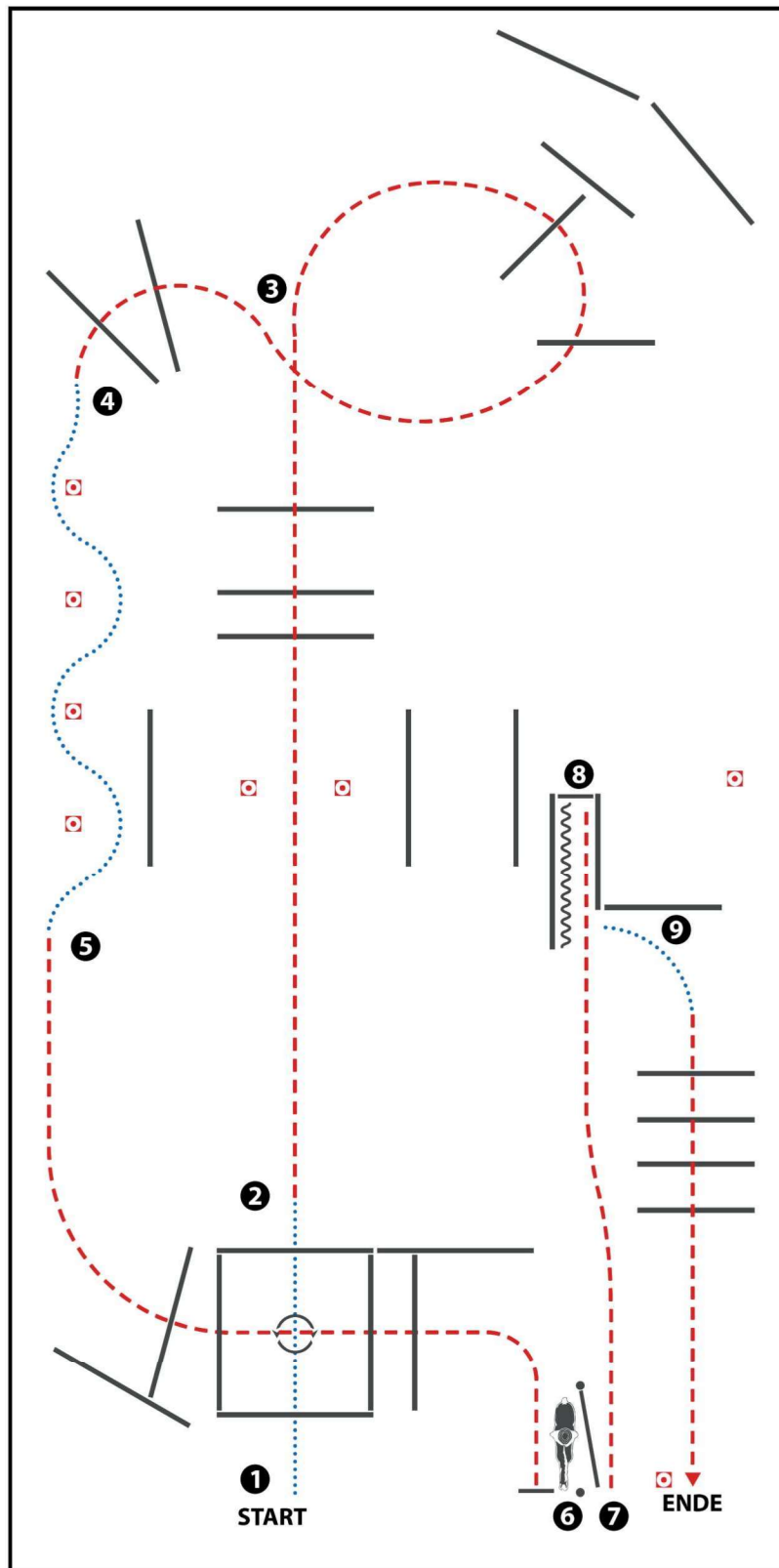

(Tor ist optional)

- 1) WALK INTO BOX, 360° TURN, WALK OUT
(Im Schritt in die Box, eine 360° Wendung rechts oder links, im Schritt aus der Box)
- 2) JOG OVER (Trabstangen)
- 3) JOG OVER (Trabstangen)
- 4) WALK SERPENTINE (Schritt Slalom)
- 5) JOG OVER (Trabstangen)
- 6) GATE LH (Tor linke Hand)
- 7) JOG INTO CHUTE (Trab in die Gasse)
- 8) BACK UP, TURN RIGHT (Rückwärts, nach rechts abwenden)
- 9) WALK, JOG OVER (Schritt, Trabstangen)

WALK (SCHRIIT)
EXTENDED WALK
JOG/TROT (TRAB)	-----
EXTENDED TROT	-----
LOPE (GALOPP)	=====
EXTENDED LOPE	=====
BACK UP (RÜCKWÄRTS)	~~~~~
LEAD CHANGE (GALOPPWECHSEL)	=====
TURN (DREHUNG)	⤵
	ERSTE WESTERNREITER UNION PERDESPOORTVERBAND WESTERREITEN

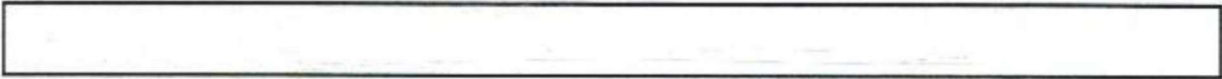

WT A, WT B

Ranch Riding

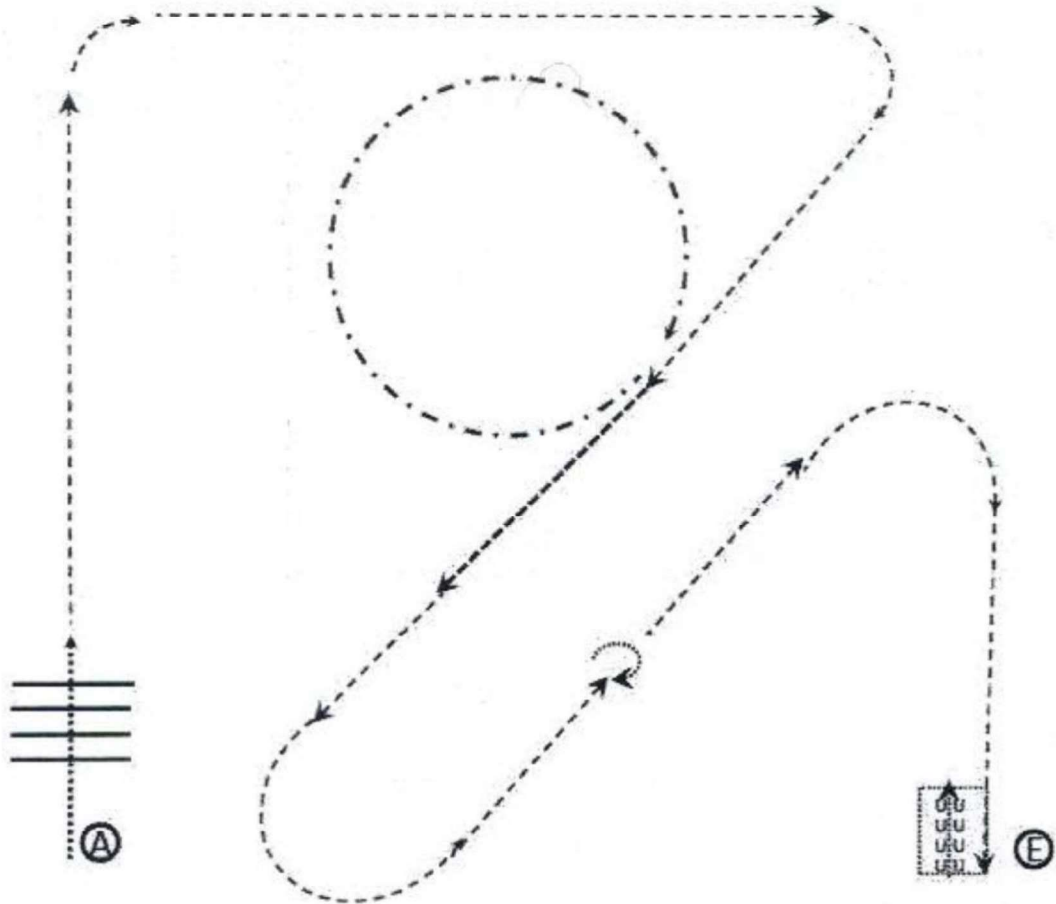

- | | |
|----|--|
| 1. | Walk, |
| 2. | Walk over, Walk |
| 3. | Trot |
| 4. | Trot Extended Jog |
| 5. | Extended Walk |
| 6. | Trot |
| 7. | Stop, Turn 360 egal in welche Richtung |
| 8. | Trot |
| 9. | Stop, Backup |

- | | |
|---------------|------------|
| Walk |→ |
| Extended Walk | -----→ |
| Trot | - - - - -→ |
| Extended Trot | -→ |

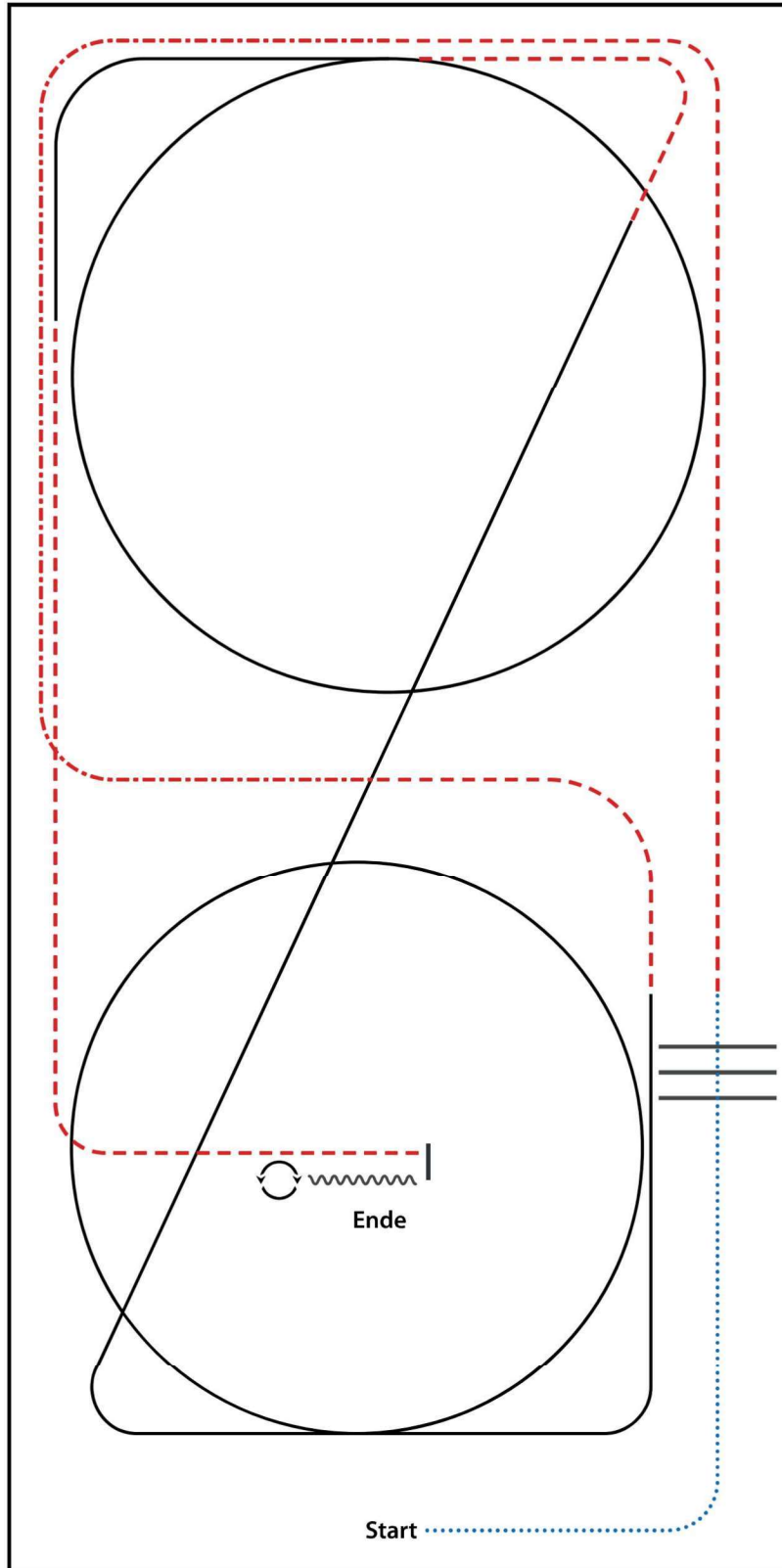

- 1) WALK,
- 2) WALK OVER, WALK
- 3) TROT
- 4) EXTENDED TROT CORNERS, TROT
- 5) LOPE (RL) CIRCLE, LOPE
- 6) TROT
- 7) LOPE (LL) CIRCLE
- 8) TROT
- 9) STOP, BACK UP
- 10) TURN 360° LEFT OR RIGHT

WALK (SCHRITT)	
EXTENDED WALK	
JOG/TROT (TRAB)	
EXTENDED TROT	
LOPE (GALOPP)	
EXTENDED LOPE	
BACK UP (RÜCKWÄRTS)	
LEAD CHANGE (GALOPPWECHSEL)	
TURN (DREHUNG)	
	 ERSTE WESTERNREITER UNION PFERDESPORTVERBAND WESTERNREITEN

Reining Pattern 18 (nur für LK 4)

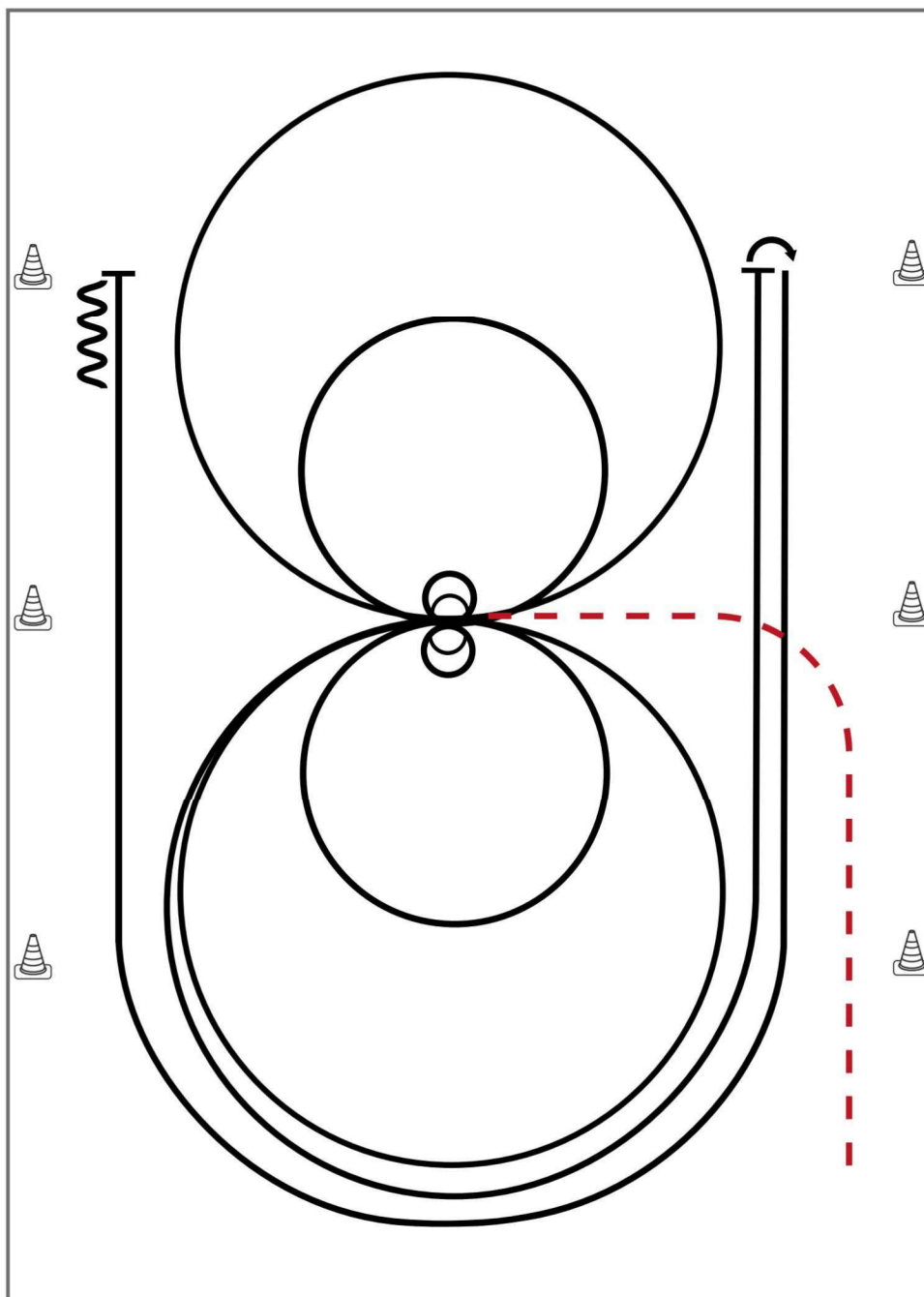

Im Trab zur Mitte der Bahn. Beginn der Aufgabe aus dem Schritt oder Stand

- 1) 2 Spins **rechts**, verharren
- 2) 2 Zirkel **rechts**, 1. groß und schnell, 2. klein und langsam, Stop bei X, verharren
- 3) 2 Spins **links**, verharren
- 4) 2 Zirkel **links**, 1. groß und schnell, 2. **klein** und langsam
- 5) Galopp (**links**) auf dem Zirkel, der nicht geschlossen wird, Run Down entlang der langen Seite, Stop mind. 6,00m von der Bande entfernt hinter dem **Mittelmarker**, Rollback **rechts**, kein Verharren
- 6) Galopp (**rechts**) auf dem Zirkel, der nicht geschlossen wird, Run Down entlang der langen Seite, Stop mind. 6,00m von der Bande entfernt hinter dem **Mittelmarker**, Rückwärtsrichten mind. 3,00m, Verharren

Trab	---
Galopp	—
Rückwärts	⋈

Der Reiter muss das Kopfstück zur Gebisskontrolle vor dem Richter abnehmen.